

## Utiliser l'équerre - niveau 0

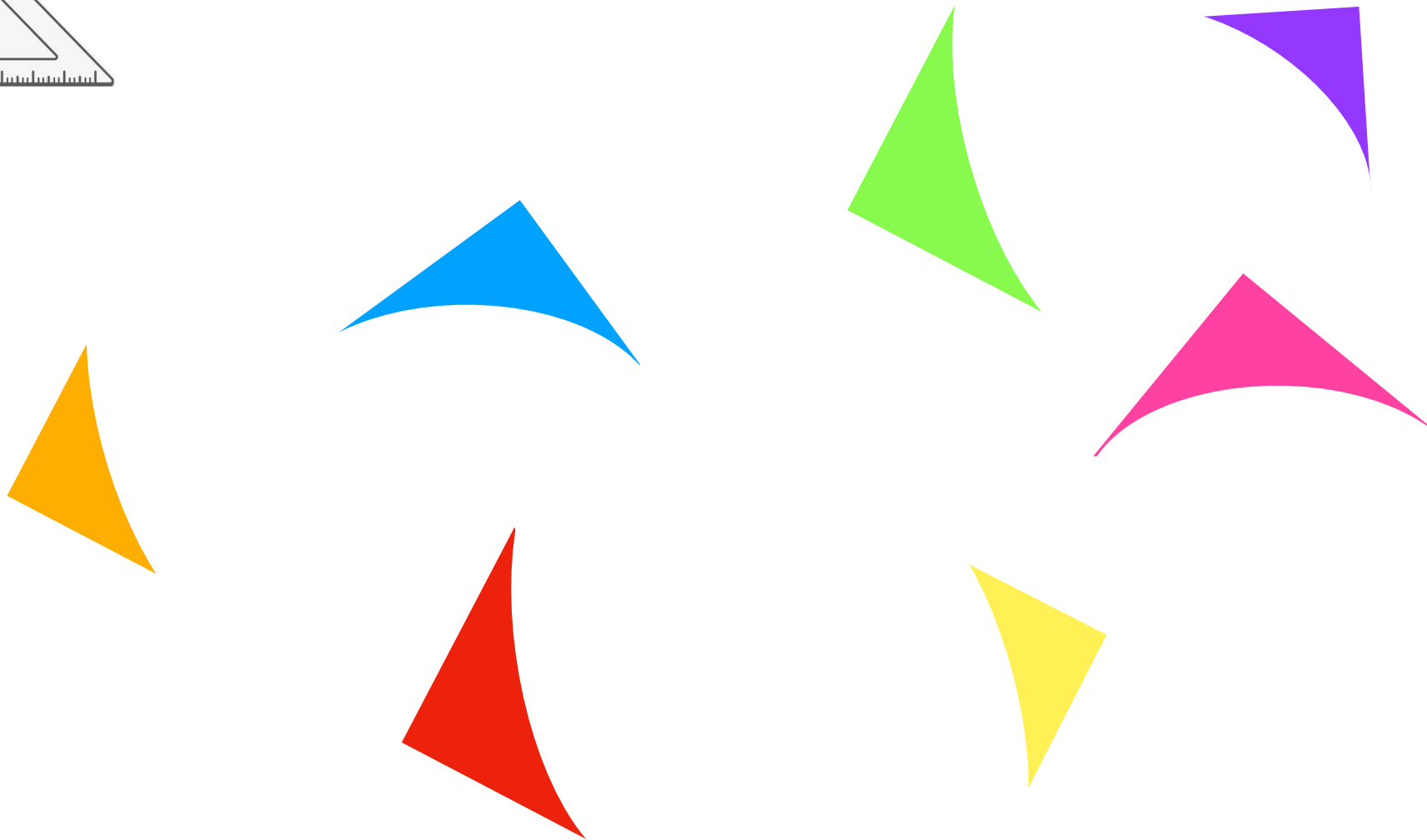

- Place l'angle droit de l'équerre sur les coins, de manière à ce qu'ils se superposent exactement.

## Utiliser l'équerre - niveau 1

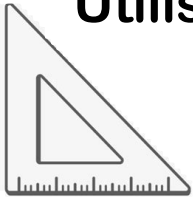
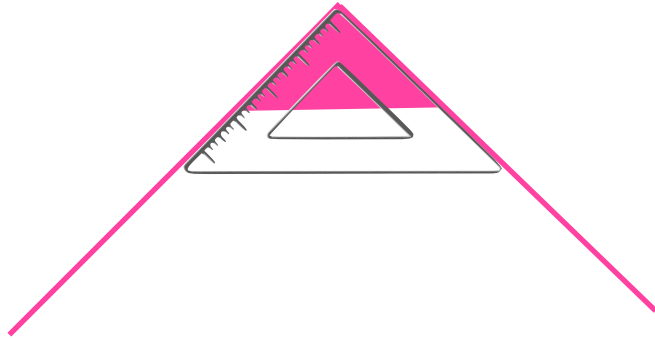
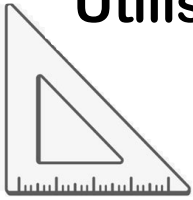

- Place l'angle droit de l'équerre sur le coin rose.
- Prolonge les deux segments avec un feutre d'ardoise fin.

## Utiliser l'équerre - niveau 1

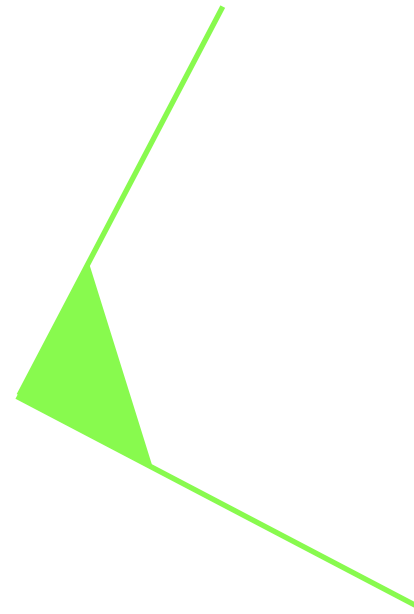

- Place l'angle droit de l'équerre sur le coin vert.
- Prolonge les deux segments avec un feutre d'ardoise fin.

## Utiliser l'équerre - niveau 2

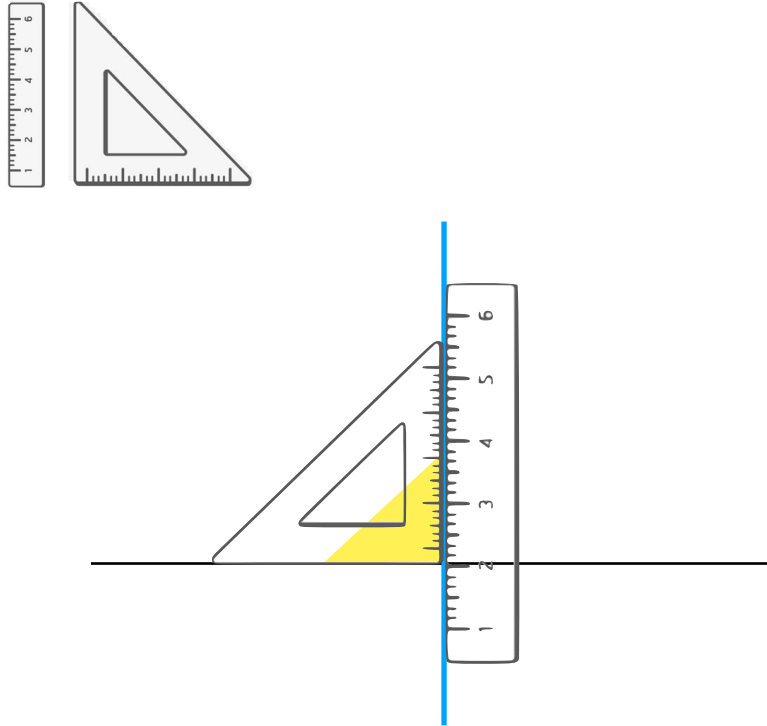

- Place l'angle droit de l'équerre sur le coin jaune. Tiens l'équerre avec la main gauche.
- Place ta règle contre l'équerre, le long de la droite bleue, avec ta main droite.
- Lache l'équerre pour tracer la droite bleue au feutre d'ardoise. Attention, ne bouge pas la règle...

## Utiliser l'équerre - niveau 2

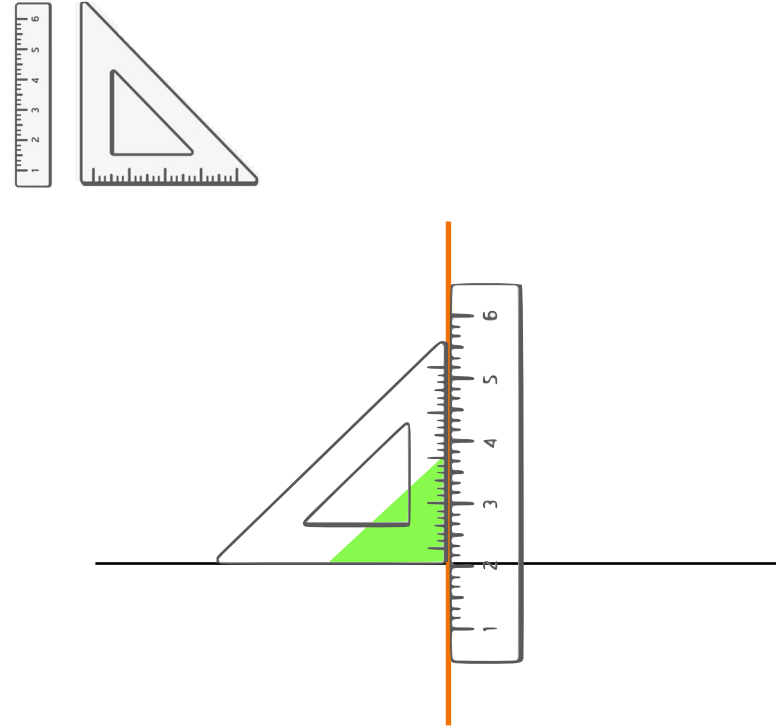

- Place l'angle droit de l'équerre sur le coin vert. Tiens l'équerre avec la main gauche.
- Place ta règle contre l'équerre, le long de la droite rouge, avec ta main droite.
- Lache l'équerre pour tracer la droite rouge au feutre d'ardoise. Attention, ne bouge pas la règle...

## Utiliser l'équerre - niveau 3

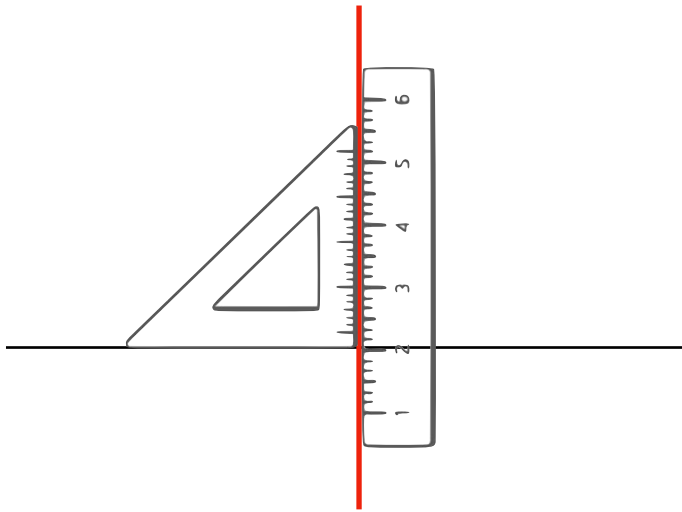
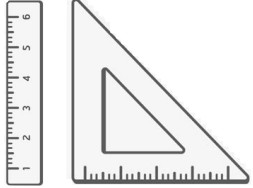

- Place l'angle droit de l'équerre sur la droite noire. Glisse l'équerre jusqu'à la droite rouge.
- Place ta règle contre l'équerre, le long de la droite rouge, avec ta main droite.
- Lache l'équerre pour tracer la droite rouge au feutre d'ardoise. Attention, ne bouge pas la règle...

## Utiliser l'équerre - niveau 3

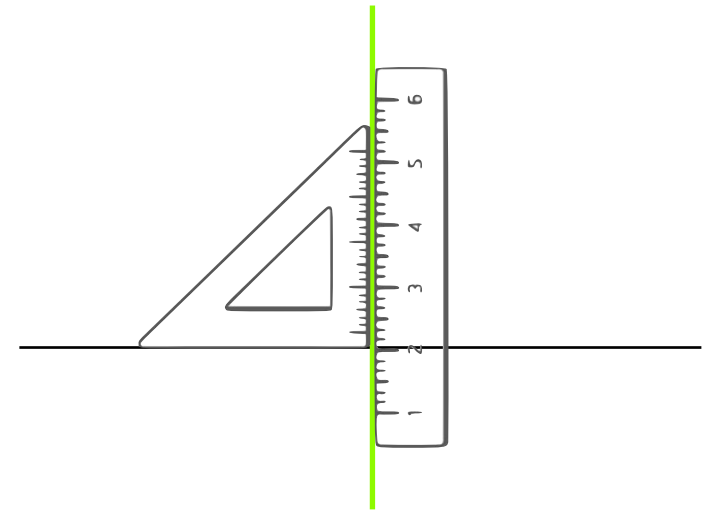
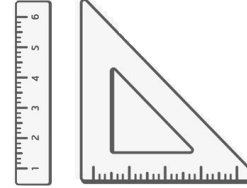

- Place l'angle droit de l'équerre sur la droite noire. Glisse l'équerre jusqu'à la droite verte.
- Place ta règle contre l'équerre, le long de la droite rouge, avec ta main droite.
- Lache l'équerre pour tracer la droite rouge au feutre d'ardoise. Attention, ne bouge pas la règle...

## Utiliser l'équerre - niveau 4

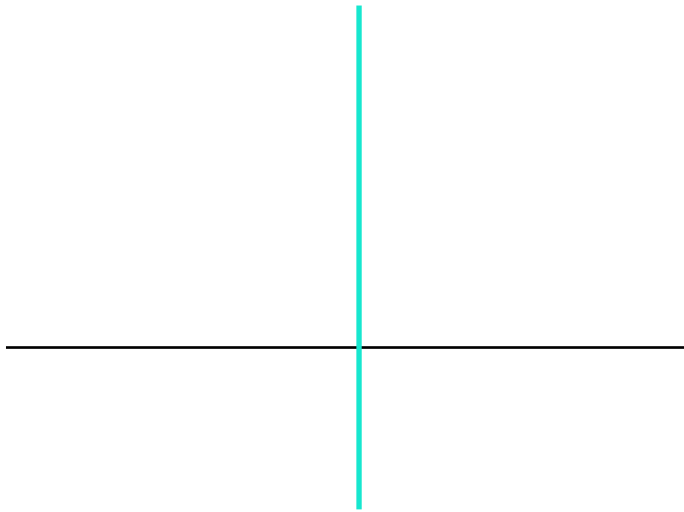
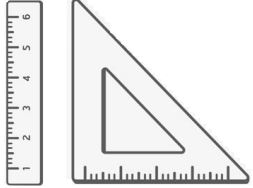

- Place l'angle droit de l'équerre sur la droite noire. Glisse l'équerre jusqu'à la droite bleue.
- Place ta règle contre l'équerre, le long de la droite bleue, avec ta main droite.
- Lache l'équerre pour tracer la droite bleue au feutre d'ardoise. Attention, ne bouge pas la règle...

## Utiliser l'équerre - niveau 4

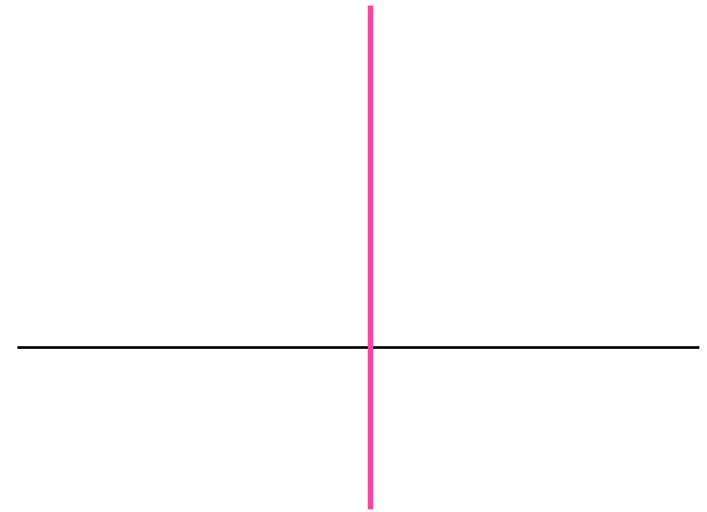
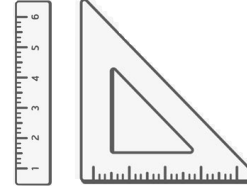

- Place l'angle droit de l'équerre sur la droite noire. Glisse l'équerre jusqu'à la droite rose.
- Place ta règle contre l'équerre, le long de la droite rose, avec ta main droite.
- Lache l'équerre pour tracer la droite rose au feutre d'ardoise. Attention, ne bouge pas la règle...

## Utiliser l'équerre - niveau 4

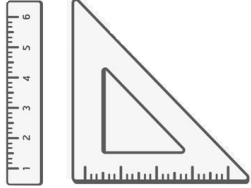

- Place l'angle droit de l'équerre sur la droite noire. Glisse l'équerre jusqu'au point.
- Place ta règle contre l'équerre, avec ta main droite.
- Lache l'équerre pour tracer la droite perpendiculaire au feutre d'ardoise. Attention, ne bouge pas la règle...

## Utiliser l'équerre - niveau 4

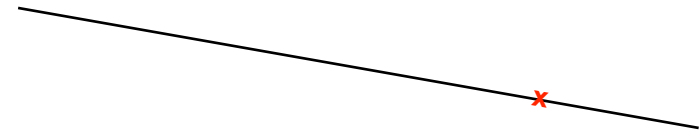
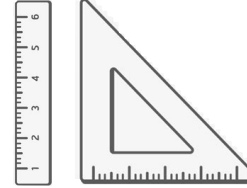

- Place l'angle droit de l'équerre sur la droite noire. Glisse l'équerre jusqu'au point.
- Place ta règle contre l'équerre, avec ta main droite.
- Lache l'équerre pour tracer la droite perpendiculaire au feutre d'ardoise. Attention, ne bouge pas la règle...

## Utiliser l'équerre - niveau 5

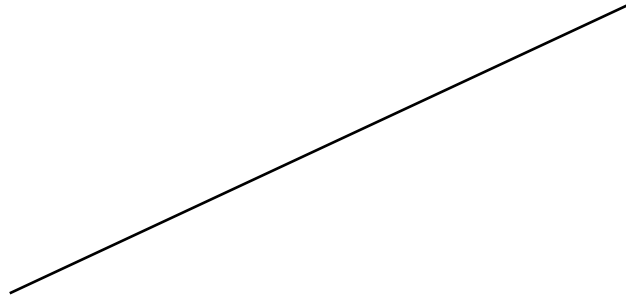
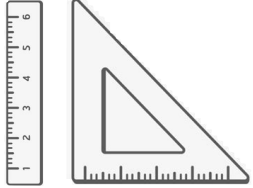

- Place l'angle droit de l'équerre sur la droite noire. Glisse l'équerre jusqu'à ce qu'elle passe par le point vert.
- Place ta règle contre l'équerre.
- Lache l'équerre pour tracer la droite perpendiculaire. Ne bouge pas la règle...
- Prolonge la droite.

## Utiliser l'équerre - niveau 5

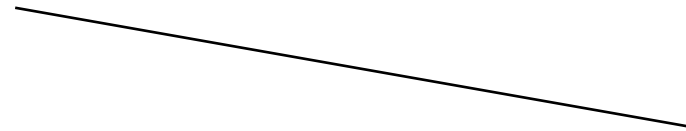
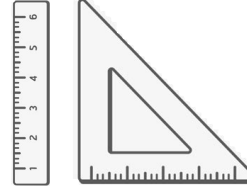

- Place l'angle droit de l'équerre sur la droite noire. Glisse l'équerre jusqu'à ce qu'elle passe par le point violet.
- Place ta règle contre l'équerre.
- Lache l'équerre pour tracer la droite perpendiculaire. Ne bouge pas la règle...
- Prolonge la droite.